

# Saké

DIVANI

2017

Piero Lissoni



## Descrizione

Sistema di sedute dal forte sapore contemporaneo, Saké è frutto di un'accurata ricerca di equilibrio formale. La linea si sviluppa partendo dall'idea di una piattaforma di base, sospesa nell'aria come un tappeto volante, a cui aggiungere dei cuscini per chiuderne il perimetro e dei piedini per sostenerla. Piani di seduta in tre dimensioni, braccioli e schienali dalla forma lineare o avvolgente, in varie dimensioni, si aggregano armoniosamente dando vita a soluzioni adattabili allo spazio e al gusto personale. I dettagli delle cuscinate e della base di sostegno contribuiscono a dare al progetto una connotazione di leggerezza. Il cuscino della seduta presenta una raffinata impuntura modulare; i cuscini schienali, disponibili in due dimensioni, sono delimitati da fasce dotate di profilo. La base di sostegno è realizzata da traverse con piedini in tondino d'acciaio collegati tra loro da una barra. Dal sistema di sedute nasce anche la declinazione divano letto, che mutua gli elementi di seduta e schienale dai divani.

# Informazioni tecniche

---

**Telaio interno**

tubolari e profilati d'acciaio

**Imbottitura sedile, schienale e bracciolo**

schiuma di poliuretano flessibile a freddo Bayfit®, fodera in fibra di poliestere

**Cuscino schienale (SK50C-SK75C)**

combinazione di fibra di poliestere e poliuretano viscoelastico, fodera in fibra di poliestere, tipologia a fascia

**Struttura di sostegno**

acciaio

**Puntali**

materiale termoplastico

**Rivestimento**

tessuto o pelle

# Disegni tecnici

**SK250**

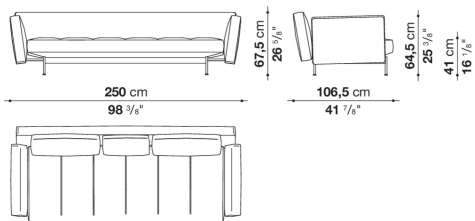

**SK310**

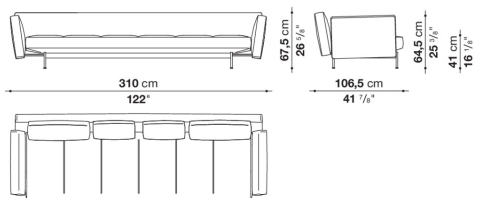

**SK272C**

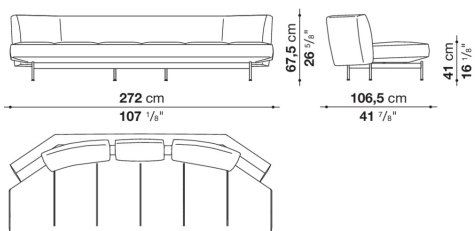

**SK231CS**

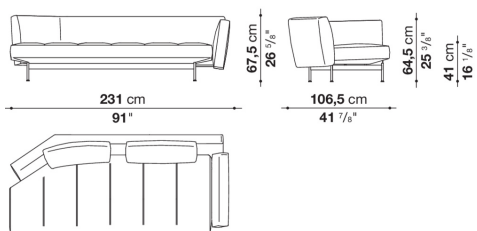

**SK231CD**

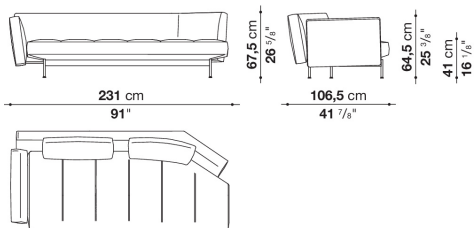

**SK196TS**

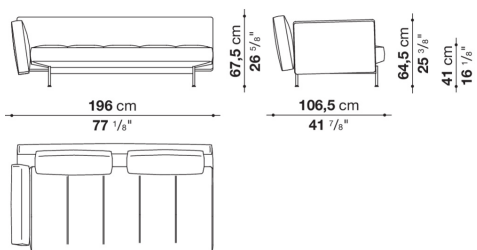

**SK196TD**

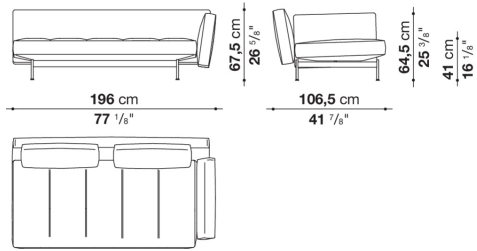

**SK231TS**

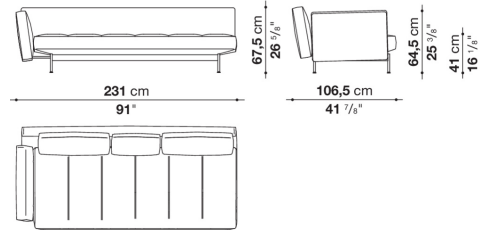

**SK231TD**

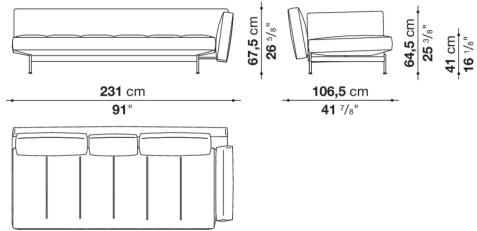

**SK231TAS**

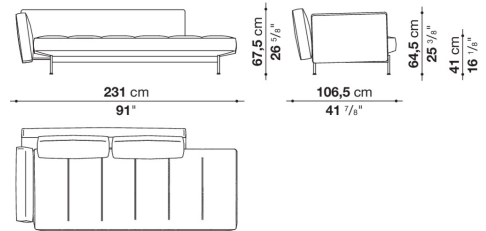

**SK231TAD**

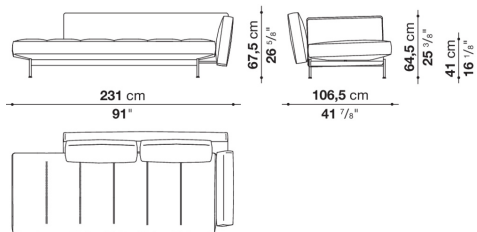

**SK177TCS**

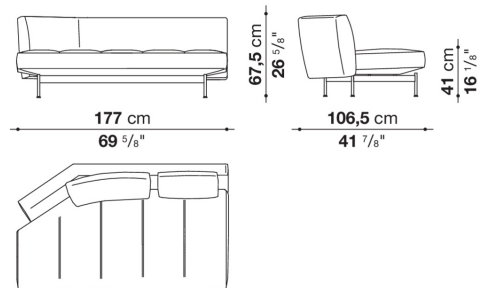

**SK177TCD**

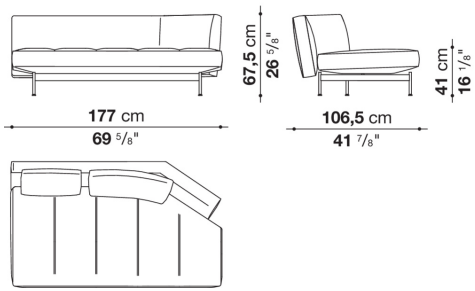

**SK153LS**

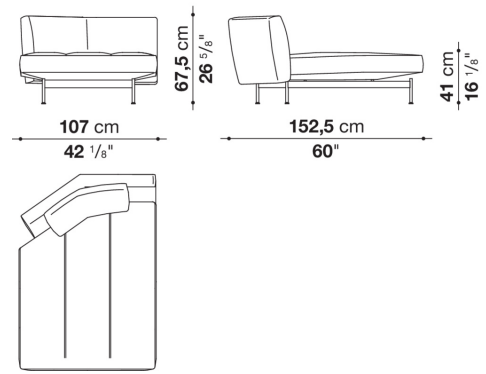

**SK153LD**

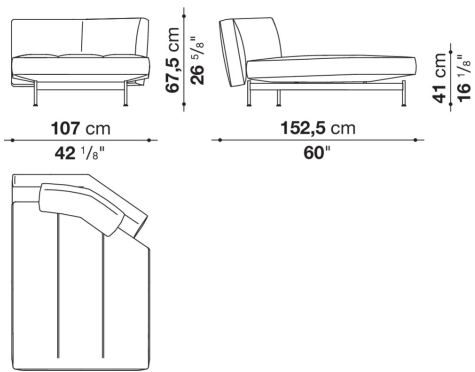

**SK122PQ**

