

PH 2/1 SOSPENSIONE

L'apparecchio è stato progettato secondo il principio dei tre schermi riflettenti che dirigono la maggior parte della luce verso il basso. Gli schermi sono realizzati in vetro opalino soffiato a tre strati, lucido nella parte superiore e sabbato opaco nella parte inferiore e offrono una distribuzione della luce morbida e uniforme.

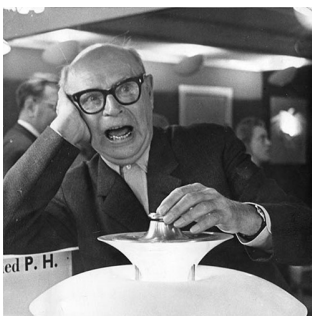
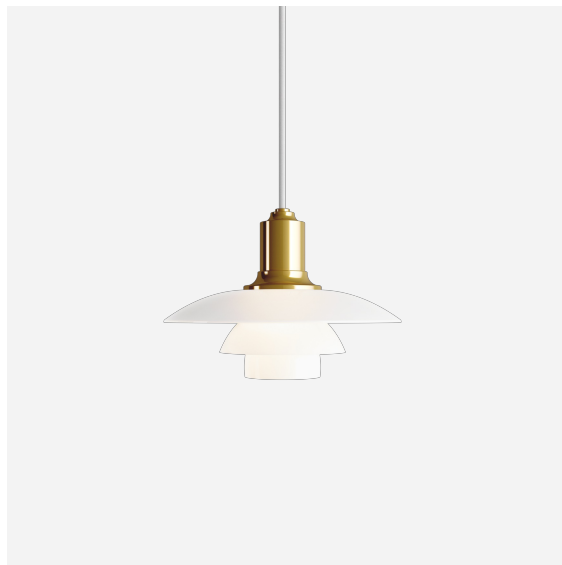

Poul Henningsen

Poul Henningsen è nato a Copenaghen ed è figlio della famosa attrice danese Agnes Henningsen. Formatosi alla Technical School di Frederiksberg in Danimarca dal 1911 al 1914, e in seguito al Technical College di Copenhagen dal 1914 al 1917, ha iniziato la pratica della tradizionale architettura funzionale, ma negli anni i suoi interessi professionali si sono orientati principalmente sull'illuminazione, il settore che gli ha dato maggiore notorietà.

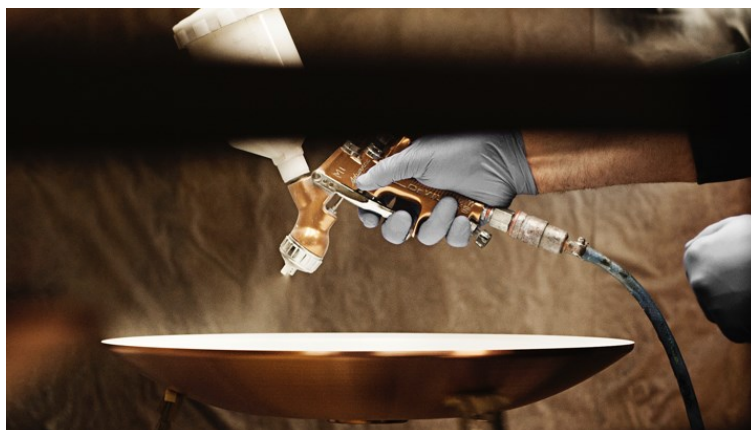

Product info

Montaggio

Tipo sospensione: cavo 2x0,75mm². Rosone: incluso. Lunghezza del cavo: 3m.

Finitura

Ottone metallizzato, nero metallizzato o cromato lucido. Vetro bianco opalino.

Materiali

Schermi: vetro opalino bianco soffiato. Sospensione: alluminio tirato, cromato lucido, ottone metallizzato o nero metallizzato.

Dimensioni e pesi

Larghezza x altezza x lunghezza (mm) | 200 x 140 x 200 Massimo 0,7 kg

Classe

Grado di protezione IP20. Classe di isolamento II.

Note relative alle specifiche

L'innovazione della sorgente è in corso. Informiamo quindi solo sui wattaggi massimi. Sul sito www.louispoulsen.com aggiorniamo costantemente le sorgenti suggerite.

Sorgente di luce

1x20W E14



Prodotti correlati



PH 2/1 Sospensione rigida

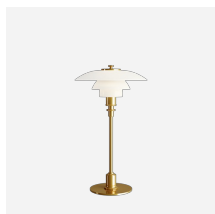

PH 2/1 Tavolo



PH 2/1 Parete

Product variants

Colore	Tipo cavo	Sorgente
<input type="radio"/> Cromo extra lucido	Bianco tramato	1x20W E14
<input type="radio"/> Nero metallizzato	Nero tramato	
<input type="radio"/> Ottone metallizzato		

Design

Poul Henningsen

Peso

Min.: 0.617 kg Massimo: 0.715 kg

Finitura

Cromo extra lucido, Nero metallizzato, Ottone metallizzato

Diagrammi di distribuzione della luce

Cartesian

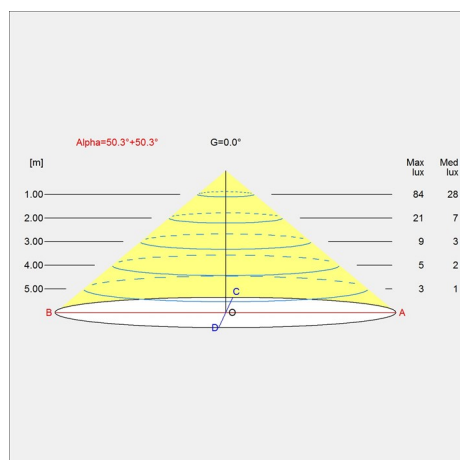

Isolux

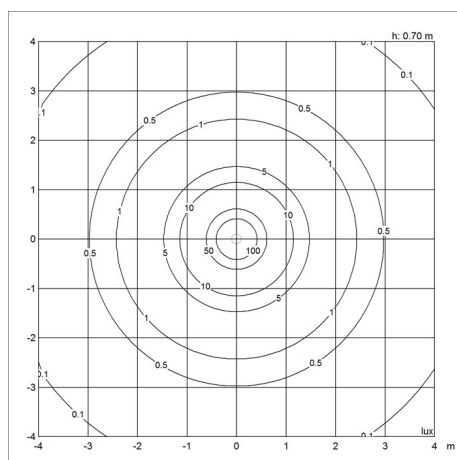

Polare

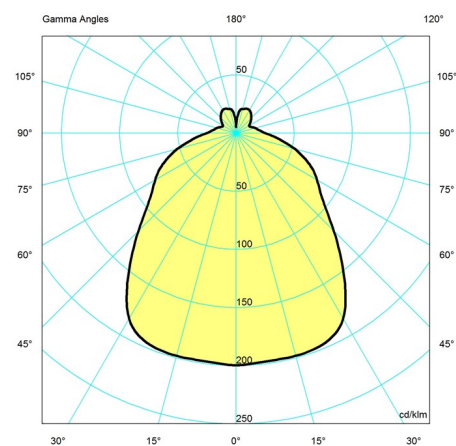

Parti di ricambio e accessori

Product

ROSONE BIANCO IN 2 PARTI TOPHAT ®
 PH 2-1, SCHERMO INTERMEDIO
 PH 2-1, SCHERMO INFERIORE
 PH 2-1, SPRINGHOLDER W/SPRINGS
 ROSONE NERO IN 2 PARTI IN TOPHAT ®
 PH 2-1, VETRO PARALUME SUPERIORE

Variant number

5749329034
 5741084940
 5741084953
 5741086333
 5749329021
 5741084898

