

BYSTED GARDEN DISSUASORE

L'apparecchio ha un design simmetrico circolare con quattro anelli che riflettono la luce in una morbida direzione verso il basso. Gli anelli hanno un'illuminazione morbida, mentre la loro parte inferiore bianca crea un bagliore ottimale della luce con un caratteristico modello di luce simmetrica a terra.

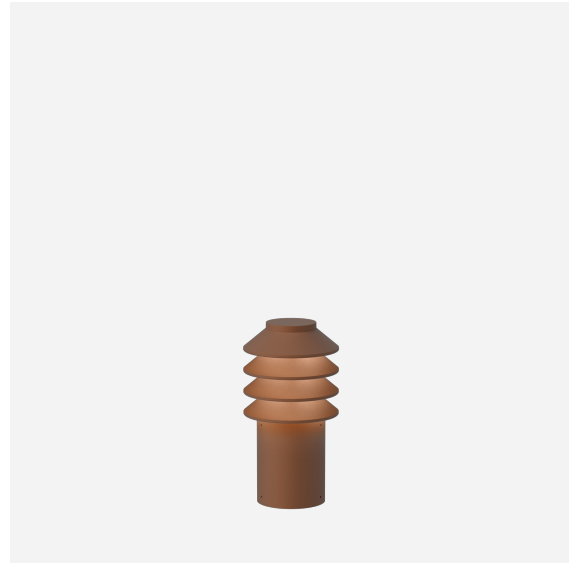

Peter Bysted

Peter Bysted è architetto e designer e si è laureato all'Aarhus School of Architecture nel 1978. Tre anni prima, in un concorso curato da Louis Poulsen relativo all'illuminazione dei quartieri da preservare, ha vinto il secondo premio con il "Bysted", un bollard realizzato dall'acciaio corten, confermando da allora il suo interesse per il design dell'illuminazione. Da studente, era anche molto interessato alla grafica e l'unione di questi due settori avrebbe in seguito caratterizzato il suo design - e la società di comunicazione Bysted A/S, fondata nel 1987 a Copenhagen.



Product info

Specifiche ambientali del prodotto

Questo prodotto è conforme ai requisiti contenuti nelle Direttive Europee, Direttiva RoHS 2011/65 e 2015/863. Il prodotto è stato progettato in modo che possa essere interamente smontato e riutilizzato.

Informazioni

L'adattatore è posizionato all'esterno del bollard e può far funzionare fino a 4 bollard. La distanza massima dall'ultimo bollard è di 30 m. Puntale: utilizzare i cavi e i connettori standard in dotazione. Plug and play. Ancoraggio/Base: Utilizzare il cavo di installazione per l'installazione fissa legale. L'adattatore richiede l'installazione da parte di un elettricista certificato, se utilizzato con ancoraggio o base.

Montaggio

L'adattatore è posizionato all'esterno del bollard ed è in grado di far funzionare fino a sei bollard. La distanza massima dall'ultimo bollard è di 30 m. Diam. palo Ø95 mm. Fissaggio con puntale: (Plug and play). Inserire il puntale nel terreno. Far scorrere i cavi chiusi sul terreno. Il bollard è collegato all'adattatore con prese standard in dotazione con l'apparecchio. Fissaggio con unità di ancoraggio: (Elettricista certificato). Fissato nel calcestruzzo. Utilizzare tubi di installazione per l'installazione a pavimento, con cavi chiusi che corrono all'interno, per l'installazione fissa a norma. Richiede installazione da parte di un elettricista certificato. Fissaggio con piastra di fissaggio: (Elettricista certificato). Per il fissaggio della superficie. Utilizzare tubi di installazione per l'installazione a pavimento, con cavi chiusi che corrono all'interno, per l'installazione fissa a norma. Richiede installazione da parte di un elettricista certificato.

Finitura

Color alluminio, o corten. Superficie testurizzata, verniciata a polveri.

Materiali

Parte superiore: alluminio pressofuso. Riflettore: alluminio pressofuso Palo: alluminio estruso. Piastra di fissaggio, puntale e ancora: alluminio pressofuso. Diffusore: PC

Classe

Grado di protezione c/puntale: IP 65 Grado di protezione c/ancoraggio: IP 65 (Testa), IP44 (Ancoraggio). Grado di protezione c/piastra di fissaggio: IP 65 (Testa), IP44 (piastra di fissaggio). Classe di isolamento III IK06

Sorgente di luce

LED 2700K 14W
Lumen: 275

Informazioni

L'adattatore è posizionato all'esterno del bollard e può far funzionare fino a 4 bollard. La distanza massima dall'ultimo bollard è di 30 m. Puntale: utilizzare i cavi e i connettori standard in dotazione. Plug and play. Ancoraggio/Base: Utilizzare il cavo di installazione per l'installazione fissa legale. L'adattatore richiede l'installazione da parte di un elettricista certificato, se utilizzato con ancoraggio o base.

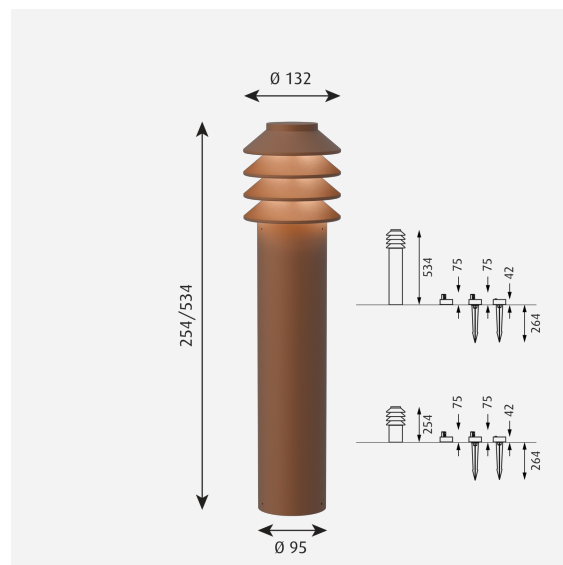

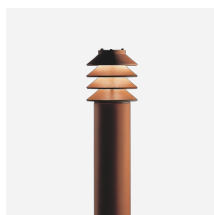

Famiglia di prodotti



Bysted

Product variants

Dimensione	Colore	Montaggio	Sorgente	Lumen
CORTO	 Colore alluminio testurizzato	Ancoraggio c/adattatore	LED 2700K 14W	247
LUNGO	 Colore corten	Piastra di fissaggio c/adattatore	LED 3000K 14W	259
		Puntale c/adattatore	LED 4000K 14W	275
		Puntale s/adattatore c/connector		288
				324

Design

Peter Bysted

Peso

Min.: 4 kg Massimo: 6.4 kg

Dimensioni

CORTO, LUNGO

Finitura

Colore alluminio testurizzato, Colore corten

Diagrammi di distribuzione della luce

Cartesian

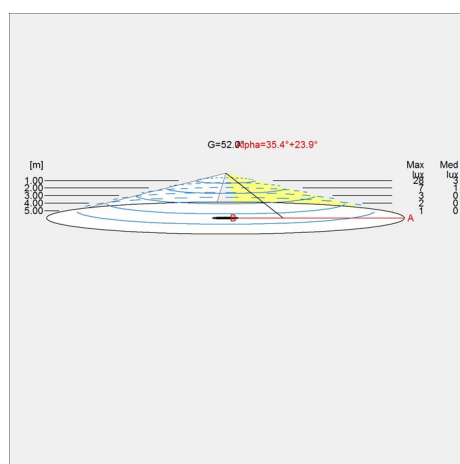

Isolux

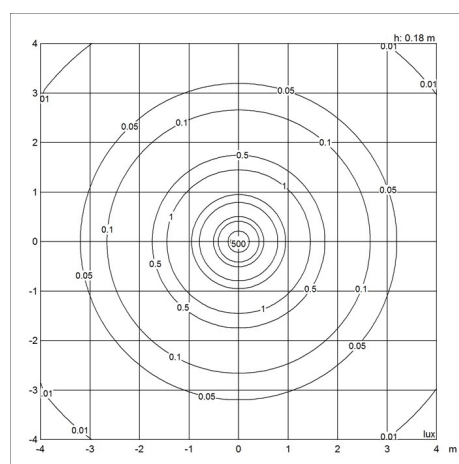

Polare

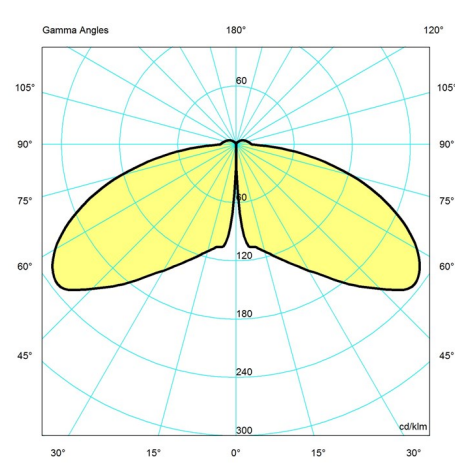

Parti di ricambio e accessori

Bysted Garden Dissuasore

Product	Variant number
GARDEN ADATTATOREBOX UK	5747405293
GARDEN T-CONNECTOR	5747405303
GARDEN EXTENSION CABLE 5M	5747405316
GARDEN ADAPTERBOX CABLE 3X1	5747407039